

100V 一般工事排水用水中ハイスピンポンプ

HS・HSE型



メーカー	鶴見製作所
型式	HS2.4S
吐出口（口径）	50φ
出力（Kw）	0.4（Kw）
最大吐出量	0.1(m ³ /min)
最大揚程	8（m）
質量（重量）	11.3（Kg）

非自動形

E

■用途

1. 一般土木・建築工事の排水用。
2. 雨水・湧水・溜り水の排水用。
3. 地下室・各種ピットなどの排水用。
4. 一般の揚水・排水用。

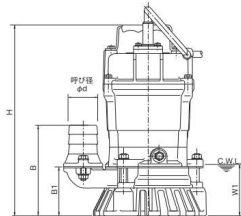
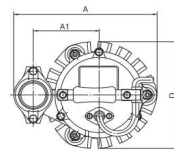

100V 一般工事排水用水中ハイスピンポンプ

LB・LBA型

(0.25kW～0.75kW)



メーカー	鶴見製作所
型式	LB480
吐出口（口径）	50φ
出力（Kw）	0.48（Kw）
最大吐出量	0.12(m ³ /min)
最大揚程	8（m）
質量（重量）	10.4（Kg）

■外形寸法図（例） 単位：mm

非自動形

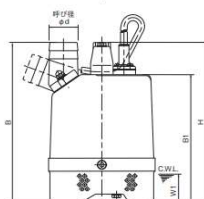
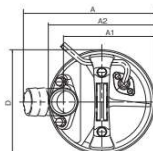

■用途

1. 一般土木・建築工事の排水用。
2. 雨水・湧水・溜り水の排水用。
3. 地下室・各種ピットなどの排水用。
4. 一般の揚水・排水用。

200V 一般工事排水用水中ハイスピンポンプ

KTV・KTVE型



メーカー	鶴見製作所
型式	KTV2-15
吐出口 (口径)	50/ (80) Φ
出力 (Kw)	1.5 (Kw)
最大吐出量	0.2(m ³ /min)
最大揚程	15 (m)
質量 (重量)	100 (Kg)

■用途

1. 土木・建築工事の排水用。
2. 雨水・湧水・溜り水の排水用。
3. 一般的揚水・排水用。

■外形寸法図 (例) 単位: mm

非自動形

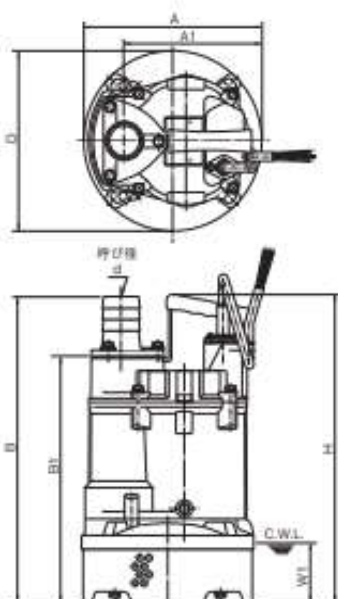

メーカー	鶴見製作所
型式	KTV2-37H
吐出口 (口径)	50/ (80) Φ
出力 (Kw)	3.7 (Kw)
最大吐出量	0.2(m ³ /min)
最大揚程	30/18 (m)
質量 (重量)	115 (Kg)

メーカー	鶴見製作所
型式	KTV2-37
吐出口 (口径)	80/ (100) Φ
出力 (Kw)	3.7 (Kw)
最大吐出量	0.5(m ³ /min)
最大揚程	18/10 (m)
質量 (重量)	192 (Kg)

■性能曲線

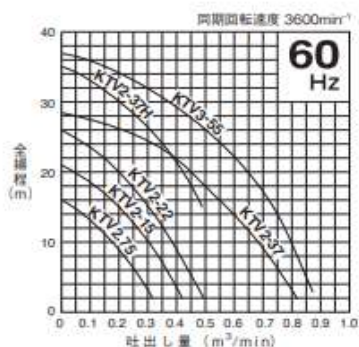
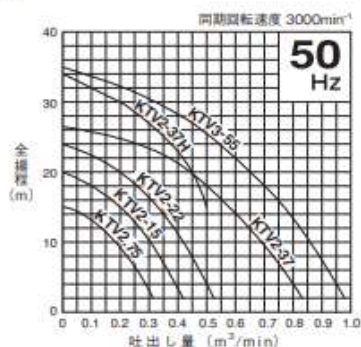

200V 一般工事排水用水中ポンプ

KTZ・KTZE型



非自動形
3.7kW

■用途

1. 土木・建築工事の排水用。
2. 雨水・湧水・溜り水の排水用。
3. 一般的揚水・排水用。

■外形寸法図（例） 単位：mm

非自動形

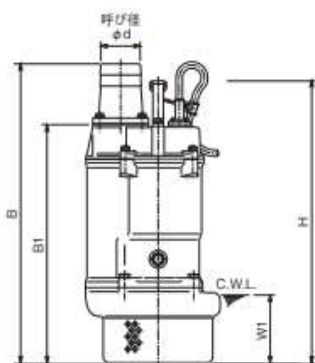
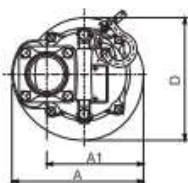

寸法表

型 式	d	A	A1	B	B1	D	H	W1
KTZ21.5	50	235	173	509	401	216	478	120
KTZ31.5	80	235	173	509	401	216	478	120
KTZ22.2	50	235	173	529	421	216	498	120
KTZ32.2	80	235	173	529	421	216	498	120
KTZ23.7	50	283	208	627	504	252	637	150
KTZ33.7	80	283	208	627	504	252	637	150
KTZ43.7	100	283	208	642	504	252	637	150
KTZ35.5	80	306	218	671	548	259	688	150
KTZ45.5	100	306	218	686	548	259	688	150

メーカー	鶴見製作所
型式	KTZ22.2
吐出口（口径）	50φ
出力（Kw）	2.2（Kw）
最大吐出量	0.3(m ³ /min)
最大揚程	20（m）
質量（重量）	34.0（Kg）

メーカー	鶴見製作所
型式	KTZ35.5
吐出口（口径）	80φ
出力（Kw）	5.5（Kw）
最大吐出量	0.6(m ³ /min)
最大揚程	25（m）
質量（重量）	73.0（Kg）

メーカー	鶴見製作所
型式	KTZ45.5
吐出口（口径）	100φ
出力（Kw）	5.5（Kw）
最大吐出量	1.0(m ³ /min)
最大揚程	15（m）
質量（重量）	73.0（Kg）

200V 一般工事排水用水中ポンプ

KRS型



メーカー	鶴見製作所
型式	KRS-655
吐出口 (口径)	150Φ
出力 (Kw)	5.5 (Kw)
最大吐出量	2.0(m ³ /min)
最大揚程	10 (m)
質量 (重量)	118 (Kg)

■用途

1. 土木 (河川・港湾・橋梁・ダム・トンネル・地下鉄・上下水道) 工事排水用。
2. 各種工場での揚水・排水用

■性能曲線

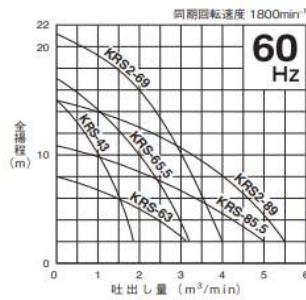
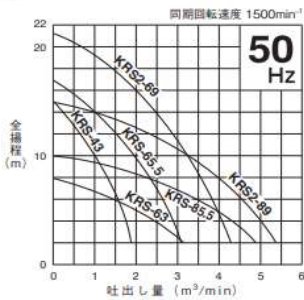

メーカー	鶴見製作所
型式	KRS2-69
吐出口 (口径)	150Φ
出力 (Kw)	9.0 (Kw)
最大吐出量	2.0(m ³ /min)
最大揚程	16 (m)
質量 (重量)	155 (Kg)

■性能曲線

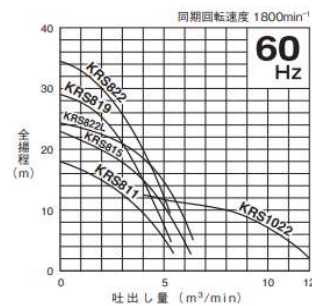
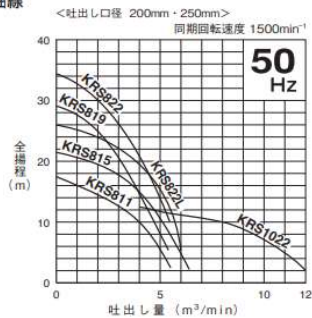

メーカー	鶴見製作所
型式	KRS2-8S
吐出口 (口径)	200Φ
出力 (Kw)	11.0 (Kw)
最大吐出量	4.0(m ³ /min)
最大揚程	10 (m)
質量 (重量)	179.0 (Kg)

■性能曲線

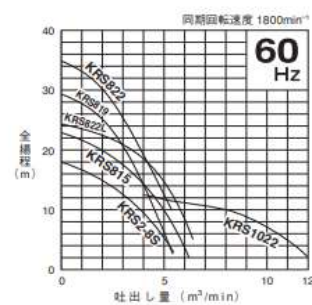
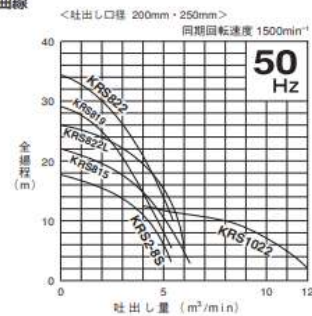

メーカー	鶴見製作所
型式	KRS2-815
吐出口 (口径)	200Φ
出力 (Kw)	15.0 (Kw)
最大吐出量	4.0(m ³ /min)
最大揚程	15 (m)
質量 (重量)	240.0 (Kg)